

# Vancouver.



SEDEA  
SEZNAM PRODEJNÍCH CEN



Emissionsgeprüft  
Schadstoffgeprüft  
Regelmäßige  
Produkt-  
überwachung

www.tuv.com  
ID 1111253053



**Nabídka korpusů a předních frontů**

Prosím udejte v každé objednávce správnou barevnou kombinací předních frontů a korpusů!

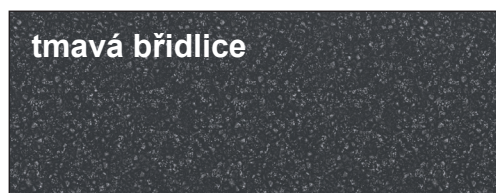
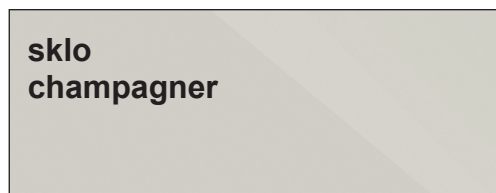
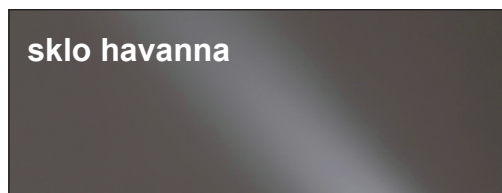
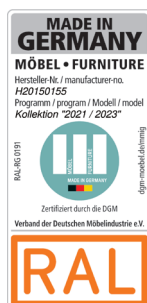
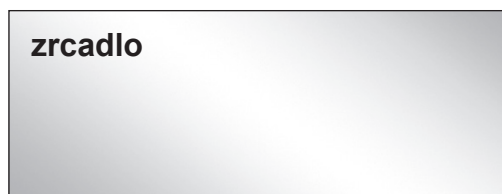
**Barevná provedení:****barva vsazení****úchytné lišty v barvě korpusu****vnitřní dekor****úchytky****provedení frontů:****Zrcadlo**



## šírky korpusů

## Skříně s křídlovými dveřmi

Šířka	Strana	Sokl	Strana	Sokl	Strana	Sokl	Strana	Sokl	Strana	Šířka efektivní
50	1,5	47,5	1,5							50,5 cm
100	1,5	96,4	1,5							99,4 cm
150	1,5	96,4	1,5	47,5	1,5					148,4 cm
200	1,5	96,4	1,5	96,4	1,5					197,3 cm
250	1,5	96,4	1,5	47,5	1,5	96,4	1,5			246,3 cm
300	1,5	96,4	1,5	96,4	1,5	96,4	1,5			295,2 cm
350	1,5	96,4	1,5	96,4	1,5	96,4	1,5	47,5	1,5	344,2 cm
400	1,5	96,4	1,5	96,4	1,5	96,4	1,5	96,4	1,5	393,1 cm

## Skříně s posuvnými dveřmi

Šířka	Strana	Sokl	Strana	Sokl	Strana	Sokl	Strana	Sokl	Strana	Šířka efektivní
150	1,5	72,2	1,5	72,2	1,5					148,9 cm
200	1,5	96,4	1,5	96,4	1,5					197,3 cm
225	1,5	72,2	1,5	72,2	1,5	72,2	1,5			222,6 cm
250	1,5	80,1	1,5	80,1	1,5	80,1	1,5			246,3 cm
300	1,5	96,4	1,5	96,4	1,5	96,4	1,5			295,2 cm
300	1,5	72,2	1,5	72,2	1,5	72,2	1,5	72,2	1,5	296,3 cm
330	1,5	80,1	1,5	80,1	1,5	80,1	1,5	80,1	1,5	327,9 cm
400	1,5	96,4	1,5	96,4	1,5	96,4	1,5	96,4	1,5	393,1 cm

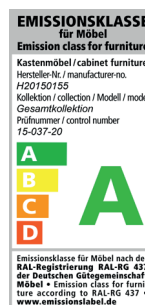
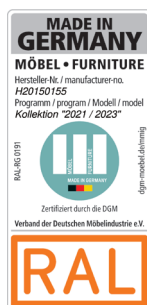

# Vancouver.



**SEDEA**  
**SEZNAM PRODEJNÍCH CEN**



SEDEA  
SEZNAM PRODEJNÍCH CEN

# Vancouver.



SEDEA  
SEZNAM PRODEJNÍCH CEN



Emissionsgeprüft  
Schadstoffgeprüft  
Regelmäßige  
Produkt-  
überwachung

www.tuv.com  
ID 1111253053





## Skříně s křídlovými dveřmi

### Fronty sklo havanna, bez horní rampy

#### Vnitřní vybavení:

2 police, 1 tyč na šaty pro každý vnitřní prostor

Všechny křídlové dveře s tlum. dovírání

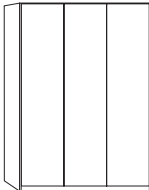
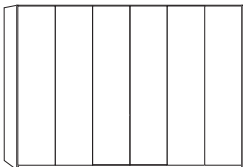
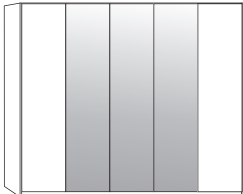
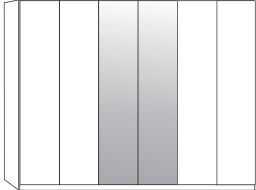
Popis	Rozměry v cm		Výška 216 cm		Výška 236 cm			
	š.	h.	Č. výr.	EURO	Č. výr.	EURO		
<b>Dveře se sklem v barvě havanna</b>								
	1-dveřové	vlevo zavěšené	50	58	<b>A01</b>	14568,-	<b>A22</b>	15720,-
	1-dveřové	vpravo zavěšené	50	58	<b>A02</b>	14568,-	<b>A23</b>	15720,-
	2-dveřové		100	58	<b>A03</b>	22700,-	<b>A24</b>	24529,-
	3-dveřové		150	58	<b>A04</b>	32186,-	<b>A25</b>	34422,-
	4-dveřové		200	58	<b>A05</b>	37539,-	<b>A26</b>	40588,-
	5-dveřové		250	58	<b>A06</b>	45467,-	<b>A27</b>	49329,-
	6-dveřové		300	58	<b>A07</b>	52378,-	<b>A28</b>	56783,-
	7-dveřové		350	58	<b>A08</b>	65185,-	<b>A29</b>	70809,-
	8-dveřové		400	58	<b>A09</b>	71284,-	<b>A30</b>	77721,-
<b>Dveře se sklem v barvě havanna a dveře s krystalovým zrcadlem</b>								
	3-dveřové	1 dveře se zrcadlem	150	58	<b>A10</b>	32186,-	<b>A31</b>	34422,-
	4-dveřové	2 dveře se zrcadly	200	58	<b>A11</b>	37539,-	<b>A32</b>	40588,-
	5-dveřové	1 dveře se zrcadlem	250	58	<b>A12</b>	45467,-	<b>A33</b>	49329,-
	5-dveřové	3 dveře se zrcadly	250	58	<b>A13</b>	45467,-	<b>A34</b>	49329,-
	6-dveřové	2 dveře se zrcadly	300	58	<b>A14</b>	52378,-	<b>A35</b>	56783,-
	6-dveřové	4 dveře se zrcadly	300	58	<b>A15</b>	52378,-	<b>A36</b>	56783,-
	7-dveřové	1 dveře se zrcadlem	350	58	<b>A16</b>	65185,-	<b>A37</b>	70809,-
	7-dveřové	3 dveře se zrcadly	350	58	<b>A17</b>	65185,-	<b>A38</b>	70809,-
	7-dveřové	5 dveří se zrcadl.	350	58	<b>A18</b>	65185,-	<b>A39</b>	70809,-
	8-dveřové	2 dveře se zrcadly	400	58	<b>A19</b>	71284,-	<b>A40</b>	77721,-
	8-dveřové	4 dveře se zrcadly	400	58	<b>A20</b>	71284,-	<b>A41</b>	77721,-
	8-dveřové	6 dveře se zrcadl.	400	58	<b>A21</b>	71284,-	<b>A42</b>	77721,-

#### dělení soklů

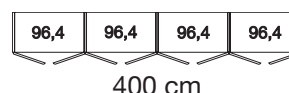
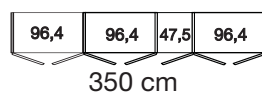
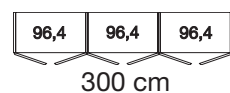
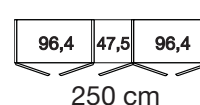
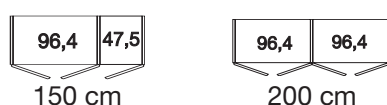
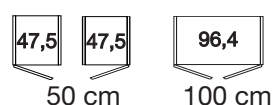



## Skříně s křídlovými dveřmi

### Fronty sklo champagner, bez horní rampy

#### Vnitřní vybavení:

2 police, 1 tyč na šaty pro každý vnitřní prostor

Všechny křídlové dveře s tlum. dovírání

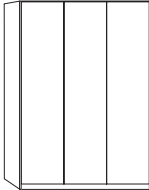
Popis	Rozměry v cm		Výška 216 cm		Výška 236 cm			
	š.	h.	Č. výr.	EURO	Č. výr.	EURO		
 <b>dveře v provedení sklo champagner</b>	1-dveřové	vlevo zavěšené	50	58	<b>A43</b>	14568,-	<b>A64</b>	15720,-
	1-dveřové	vpravo zavěšené	50	58	<b>A44</b>	14568,-	<b>A65</b>	15720,-
	2-dveřové		100	58	<b>A45</b>	22700,-	<b>A66</b>	24529,-
	3-dveřové		150	58	<b>A46</b>	32186,-	<b>A67</b>	34422,-
	4-dveřové		200	58	<b>A47</b>	37539,-	<b>A68</b>	40588,-
	5-dveřové		250	58	<b>A48</b>	45467,-	<b>A69</b>	49329,-
	6-dveřové		300	58	<b>A49</b>	52378,-	<b>A70</b>	56783,-
	7-dveřové		350	58	<b>A50</b>	65185,-	<b>A71</b>	70809,-
	8-dveřové		400	58	<b>A51</b>	71284,-	<b>A72</b>	77721,-
	 <b>dveře v provedení sklo champagner a dveře s krystalovým zrcadlem</b>	3-dveřové	1 dveře se zrcadlem	150	58	<b>A52</b>	32186,-	<b>A73</b>
4-dveřové		2 dveře se zrcadly	200	58	<b>A53</b>	37539,-	<b>A74</b>	40588,-
5-dveřové		1 dveře se zrcadlem	250	58	<b>A54</b>	45467,-	<b>A75</b>	49329,-
5-dveřové		3 dveře se zrcadly	250	58	<b>A55</b>	45467,-	<b>A76</b>	49329,-
6-dveřové		2 dveře se zrcadly	300	58	<b>A56</b>	52378,-	<b>A77</b>	56783,-
6-dveřové		4 dveře se zrcadly	300	58	<b>A57</b>	52378,-	<b>A78</b>	56783,-
7-dveřové		1 dveře se zrcadlem	350	58	<b>A58</b>	65185,-	<b>A79</b>	70809,-
7-dveřové		3 dveře se zrcadly	350	58	<b>A59</b>	65185,-	<b>A80</b>	70809,-
7-dveřové		5 dveří se zrcadl.	350	58	<b>A60</b>	65185,-	<b>A81</b>	70809,-
8-dveřové		2 dveře se zrcadly	400	58	<b>A61</b>	71284,-	<b>A82</b>	77721,-
8-dveřové		4 dveře se zrcadly	400	58	<b>A62</b>	71284,-	<b>A83</b>	77721,-
8-dveřové		6 dveře se zrcadl.	400	58	<b>A63</b>	71284,-	<b>A84</b>	77721,-

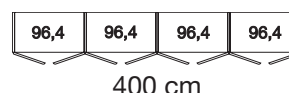
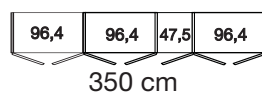
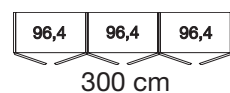
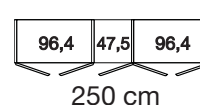
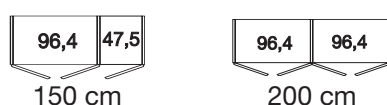

#### dělení soklů





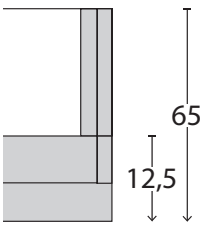

## Horní rampy pro skříně s křídlovými dveřmi bez design. dveří s nebo bez osvětlení

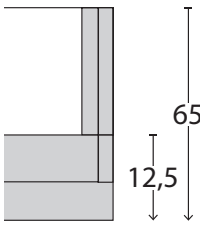
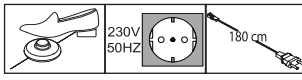
Popis	Rozměry v cm			Č. výr.	EURO
	š.	v.	h.		
 <p><b>horní rampa,</b> bez osvětlení</p> <p>- pro šířku skříně 50 cm - pro šířku skříně 100 cm - pro šířku skříně 150 cm - pro šířku skříně 200 cm - pro šířku skříně 250 cm - pro šířku skříně 300 cm - pro šířku skříně 350 cm - pro šířku skříně 400 cm</p>					
<p><b>Pohled na skříně shora vč. horní rampy</b></p>  <p>Rozměry v cm</p>					
 <p><b>S LED osvětlením</b></p> <p>1 svítidlo - pro šířku skříně 50 cm 2 světla - pro šířku skříně 100 cm 3 světla - pro šířku skříně 150 cm 4 světla - pro šířku skříně 200 cm 5 světel - pro šířku skříně 250 cm 6 světel - pro šířku skříně 300 cm 7 světel - pro šířku skříně 350 cm 8 světel - pro šířku skříně 400 cm</p>					
<p><b>Pohled na skříně shora vč. horní rampy</b></p>  <p>Rozměry v cm</p> <p>Tento výrobek obsahuje světelné zdroje třídy energetické náročnosti</p> 					



## Skříně s křídlovými dveřmi

### Fronty sklo havanna, bez horní rampy

#### Vnitřní vybavení:

2 police, 1 tyč na šaty pro každý vnitřní prostor

Všechny křídlové dveře s tlum. dovírání

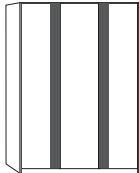
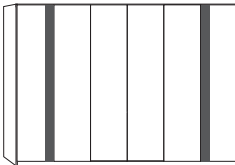
Popis	Rozměry v cm		Výška 216 cm		Výška 236 cm			
	š.	h.	Č. výr.	EURO	Č. výr.	EURO		
 <p><b>Dveře, sklo havanna, Vnější dveře s doplň. lištami v hrubé masivní struktuře</b></p>	3-dveřové	150	59	<b>A85</b>	55021,-	<b>B04</b>	58612,-	
	4-dveřové	200	59	<b>A86</b>	59426,-	<b>B05</b>	63356,-	
	5-dveřové	250	59	<b>A87</b>	66405,-	<b>B06</b>	71284,-	
	6-dveřové	300	59	<b>A88</b>	73655,-	<b>B07</b>	78940,-	
	7-dveřové	350	59	<b>A89</b>	87681,-	<b>B08</b>	93577,-	
	8-dveřové	400	59	<b>A90</b>	93577,-	<b>B09</b>	100556,-	
	 <p><b>Dveře se sklem v barvě havanna a dveřmi se zrcadlem, Vnější dveře s doplň. lištami v hrubé masivní struktuře</b></p>	3-dveřové	150	59	<b>A91</b>	55021,-	<b>B10</b>	58612,-
		4-dveřové	200	59	<b>A92</b>	59426,-	<b>B11</b>	63356,-
5-dveřové		250	59	<b>A93</b>	66405,-	<b>B12</b>	71284,-	
5-dveřové		250	59	<b>A94</b>	66405,-	<b>B13</b>	71284,-	
6-dveřové		300	59	<b>A95</b>	73655,-	<b>B14</b>	78940,-	
6-dveřové		300	59	<b>A96</b>	73655,-	<b>B15</b>	78940,-	
7-dveřové		350	59	<b>A97</b>	87681,-	<b>B16</b>	93577,-	
7-dveřové		350	59	<b>A98</b>	87681,-	<b>B17</b>	93577,-	
7-dveřové		350	59	<b>A99</b>	87681,-	<b>B18</b>	93577,-	
8-dveřové		400	59	<b>B01</b>	93577,-	<b>B19</b>	100556,-	
8-dveřové		400	59	<b>B02</b>	93577,-	<b>B20</b>	100556,-	
8-dveřové		400	59	<b>B03</b>	93577,-	<b>B21</b>	100556,-	

#### dělení soklů

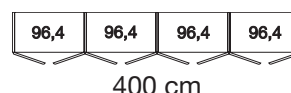
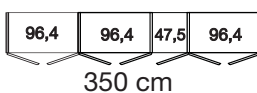
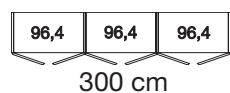
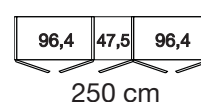
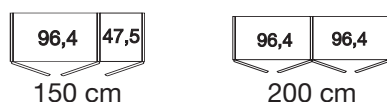



## Skříně s křídlovými dveřmi

### Fronty sklo champagner, bez horní rampy

#### Vnitřní vybavení:

2 police, 1 tyč na šaty pro každý vnitřní prostor

Všechny křídlové dveře s tlum. dovírání

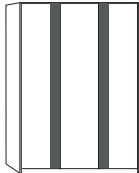
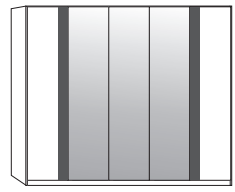
Popis	Rozměry v cm		Výška 216 cm		Výška 236 cm			
	š.	h.	Č. výr.	EURO	Č. výr.	EURO		
 <p><b>dveře sklo champagner, Vnější dveře s doplň. lištami v hrubé masivní struktuře</b></p>	3-dveřové	150	59	<b>B22</b>	55021,-	<b>B40</b>	58612,-	
	4-dveřové	200	59	<b>B23</b>	59426,-	<b>B41</b>	63356,-	
	5-dveřové	250	59	<b>B24</b>	66405,-	<b>B42</b>	71284,-	
	6-dveřové	300	59	<b>B25</b>	73655,-	<b>B43</b>	78940,-	
	7-dveřové	350	59	<b>B26</b>	87681,-	<b>B44</b>	93577,-	
	8-dveřové	400	59	<b>B27</b>	93577,-	<b>B45</b>	100556,-	
	 <p><b>dveře v provedení sklo cham- pagner a dveřmi se zrcadlem, Vnější dveře s doplň. lištami v</b></p>	3-dveřové	1 dveře se zrcadlem	150	59	<b>B28</b>	55021,-	<b>B46</b>
4-dveřové		2 dveře se zrcadly	200	59	<b>B29</b>	59426,-	<b>B47</b>	63356,-
5-dveřové		1 dveře se zrcadlem	250	59	<b>B30</b>	66405,-	<b>B48</b>	71284,-
5-dveřové		3 dveře se zrcadly	250	59	<b>B31</b>	66405,-	<b>B49</b>	71284,-
6-dveřové		2 dveře se zrcadly	300	59	<b>B32</b>	73655,-	<b>B50</b>	78940,-
6-dveřové		4 dveře se zrcadly	300	59	<b>B33</b>	73655,-	<b>B51</b>	78940,-
7-dveřové		1 dveře se zrcadlem	350	59	<b>B34</b>	87681,-	<b>B52</b>	93577,-
7-dveřové		3 dveře se zrcadly	350	59	<b>B35</b>	87681,-	<b>B53</b>	93577,-
7-dveřové		5 dveří se zrcadl.	350	59	<b>B36</b>	87681,-	<b>B54</b>	93577,-
8-dveřové		2 dveře se zrcadly	400	59	<b>B37</b>	93577,-	<b>B55</b>	100556,-
8-dveřové		4 zásuvky	400	59	<b>B38</b>	93577,-	<b>B56</b>	100556,-
8-dveřové		6 dveře se zrcadl.	400	59	<b>B39</b>	93577,-	<b>B57</b>	100556,-

#### dělení soklů

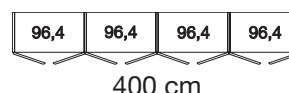
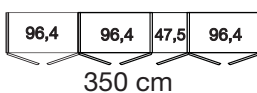
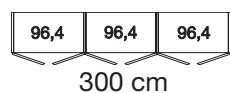
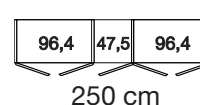
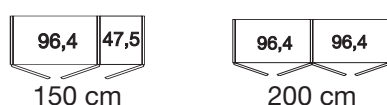
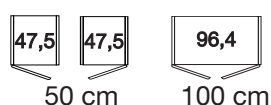

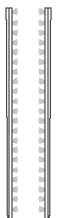
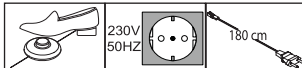

## Doplňkový nábytek pro skříně s křídlovými dveřmi s vnějšími design. dveřmi

Popis	Rozměry v cm		Výška 216 cm		Výška 236 cm	
	š.	h.	Art.-Nr.	EURO	Art.-Nr.	EURO
 <p><b>Osvětlení pro vnější dveře</b></p> <p>Pár</p> <p><b>nelze dodatečně dovybavit!</b></p> <p>Tento výrobek obsahuje světelné zdroje třídy energetické náročnosti</p> 	1,5	1	<b>095</b>	14568,-	<b>096</b>	14839,-

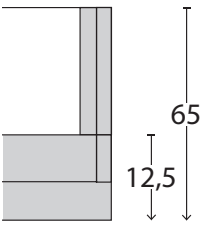
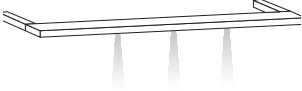
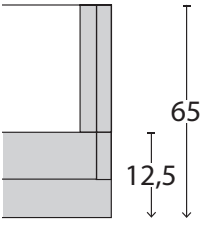
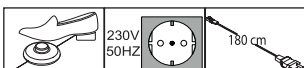

## horní rampy, pro skříně s křídlovými dveřmi s vnějšími design. dveřmi

Popis	Rozměry v cm			Art.-Nr.	EURO
	š.	v.	h.		
 <p><b>horní rampa, bez osvětlení</b></p> <p><b>Pohled na skříně shora vč. horní rampy</b></p>  <p>Rozměry v cm</p> <ul style="list-style-type: none"> <li>- pro šířku skříně 150 cm</li> <li>- pro šířku skříně 200 cm</li> <li>- pro šířku skříně 250 cm</li> <li>- pro šířku skříně 300 cm</li> <li>- pro šířku skříně 350 cm</li> <li>- pro šířku skříně 400 cm</li> </ul>	150	3,2	12,5	<b>K03</b>	1626,-
	200	3,2	12,5	<b>K04</b>	1830,-
	250	3,2	12,5	<b>K05</b>	1965,-
	300	3,2	12,5	<b>K06</b>	2101,-
	350	3,2	12,5	<b>K07</b>	3456,-
	400	3,2	12,5	<b>K08</b>	3524,-
 <p><b>s osvětlením</b></p> <ul style="list-style-type: none"> <li>1 svítidlo - pro šířku skříně 150 cm</li> <li>2 světla - pro šířku skříně 200 cm</li> <li>3 světla - pro šířku skříně 250 cm</li> <li>4 světla - pro šířku skříně 300 cm</li> <li>5 světel - pro šířku skříně 350 cm</li> <li>6 světel - pro šířku skříně 400 cm</li> </ul> <p><b>Pohled na skříně shora vč. horní rampy</b></p>  <p>Rozměry v cm</p> <p>Tento výrobek obsahuje světelné zdroje třídy energetické náročnosti</p> 	150	3,2	12,5	<b>K17</b>	5760,-
	200	3,2	12,5	<b>K18</b>	6776,-
	250	3,2	12,5	<b>K19</b>	7996,-
	300	3,2	12,5	<b>K20</b>	9486,-
	350	3,2	12,5	<b>K21</b>	12265,-
	400	3,2	12,5	<b>K22</b>	13688,-







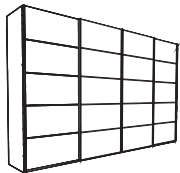

## Skříně s posuvnými dveřmi bez horní rampy, úchyt. lišty v barvě korpusu

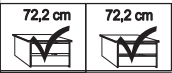
**Vnitřní vybavení:**  
2 police, 1 šatní tyč

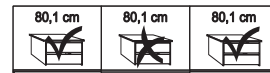
Popis	Rozměry v cm		Výška 217 cm		Výška 236 cm	
	š.	h.	Č. výr.	EURO	Č. výr.	EURO
<b>Front z masivního dřeva s 5 poli</b>						
	2 dveřové	150	67	<b>C01</b>	68641,-	<b>C09</b> 74807,-
	2 dveřové	200	67	<b>C02</b>	77111,-	<b>C10</b> 83006,-
	3-dveřové	225	67	<b>C03</b>	91137,-	<b>C11</b> 97574,-
	3-dveřové	250	67	<b>C04</b>	93577,-	<b>C12</b> 99336,-
	3-dveřové	300	67	<b>C05</b>	108145,-	<b>C13</b> 115124,-
<b>- otevírání v systému synchro</b>						
	4-dveřové	300	67	<b>C06</b>	123323,-	<b>C14</b> 132064,-
	4-dveřové	330	67	<b>C07</b>	131590,-	<b>C15</b> 139789,-
	4-dveřové	400	67	<b>C08</b>	152121,-	<b>C16</b> 161879,-

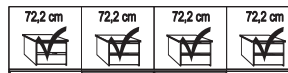
### dělení soklů



			
150 cm	200 cm	225 cm	250 cm
			
300 cm	300 cm	330 cm	400 cm

Všechny rozměry jsou uváděny jako přibližné v cm. Chyby a technické změny jsou vyhrazeny!





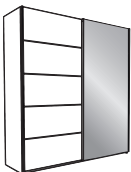

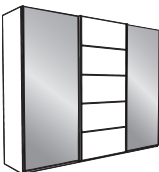
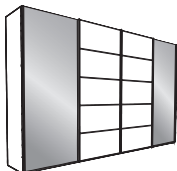

## Skříně s posuvnými dveřmi bez horní rampy, úchyt. lišty v barvě korpusu

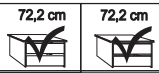
**Vnitřní vybavení:**  
2 police, 1 šatní tyč

Popis	Rozměry v cm		Výška 217 cm		Výška 236 cm			
	š.	h.	Č. výr.	EURO	Č. výr.	EURO		
<b>vnější dveře z masivního dřeva, 5 polí středové dveře/zrcadlo</b>								
	2 dveřové	1 zrcadlové dveře vlevo	150	67	<b>C17</b>	54140,-	<b>C33</b>	59019,-
	2 dveřové	1 zrcadlové dveře vpravo	150	67	<b>C18</b>	54140,-	<b>C34</b>	59019,-
	2 dveřové	1 zrcadlové dveře vlevo	200	67	<b>C19</b>	60713,-	<b>C35</b>	65185,-
	2 dveřové	1 zrcadlové dveře vpravo	200	67	<b>C20</b>	60713,-	<b>C36</b>	65185,-
	3-dveřové		225	67	<b>C21</b>	77721,-	<b>C37</b>	83616,-
	3-dveřové		250	67	<b>C22</b>	80634,-	<b>C38</b>	85310,-
	3-dveřové		300	67	<b>C23</b>	92357,-	<b>C39</b>	98184,-
<b>- otevírání v systému</b>								
	4-dveřové		300	67	<b>C24</b>	97032,-	<b>C40</b>	104012,-
	4-dveřové		330	67	<b>C25</b>	105231,-	<b>C41</b>	111601,-
	4-dveřové		400	67	<b>C26</b>	119258,-	<b>C42</b>	126847,-
<b>vnější dveře s kristalovým zrcadlem, středové dveře v masivu s 5 polí</b>								
	3-dveřové		225	67	<b>C27</b>	64711,-	<b>C43</b>	69590,-
	3-dveřové		250	67	<b>C28</b>	67828,-	<b>C44</b>	71690,-
	3-dveřové		300	67	<b>C29</b>	76569,-	<b>C45</b>	81244,-
<b>- otevírání v systému</b>								
	4-dveřové		300	67	<b>C30</b>	97032,-	<b>C46</b>	104012,-
	4-dveřové		330	67	<b>C31</b>	105231,-	<b>C47</b>	111601,-
	4-dveřové		400	67	<b>C32</b>	119800,-	<b>C48</b>	126847,-

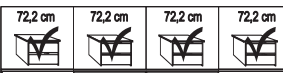

### dělení soklů

			
150 cm	200 cm	225 cm	250 cm
			
300 cm	300 cm	330 cm	400 cm





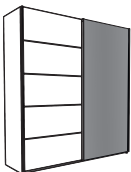
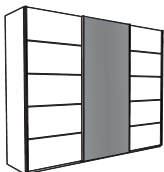

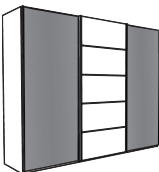
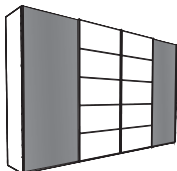
## Skříně s posuvnými dveřmi bez horní rampy, úchyt. lišty v barvě korpusu

**Vnitřní vybavení:**  
2 police, 1 šatní tyč

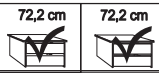
Popis	Rozměry v cm		Výška 217 cm		Výška 236 cm			
	š.	h.	Č. výr.	EURO	Č. výr.	EURO		
<b>vnější dveře z masivního dřeva, 5 polí středové dveře sklo havanna</b>								
	2 dveřové	1 skleněné dveře vlevo	150	67	<b>C49</b>	54140,-	<b>C65</b>	59019,-
	2 dveřové	1 skleněné dveře vpravo	150	67	<b>C50</b>	54140,-	<b>C66</b>	59019,-
	2 dveřové	1 skleněné dveře vlevo	200	67	<b>C51</b>	60713,-	<b>C67</b>	65185,-
	2 dveřové	1 skleněné dveře vpravo	200	67	<b>C52</b>	60713,-	<b>C68</b>	65185,-
	3-dveřové		225	67	<b>C53</b>	77721,-	<b>C69</b>	83616,-
	3-dveřové		250	67	<b>C54</b>	80634,-	<b>C70</b>	85310,-
	3-dveřové		300	67	<b>C55</b>	92357,-	<b>C71</b>	98184,-
<b>- otevírání v systému</b>								
	4-dveřové		300	67	<b>C56</b>	97032,-	<b>C72</b>	104012,-
	4-dveřové		330	67	<b>C57</b>	105231,-	<b>C73</b>	111601,-
	4-dveřové		400	67	<b>C58</b>	119258,-	<b>C74</b>	126847,-
<b>Vněj. dveře sklo havanna, středové dveře v masivu s 5 polí</b>								
	3-dveřové		225	67	<b>C59</b>	64711,-	<b>C75</b>	69590,-
	3-dveřové		250	67	<b>C60</b>	67828,-	<b>C76</b>	71690,-
	3-dveřové		300	67	<b>C61</b>	76569,-	<b>C77</b>	81244,-
<b>- otevírání v systému</b>								
	4-dveřové		300	67	<b>C62</b>	97032,-	<b>C78</b>	104012,-
	4-dveřové		330	67	<b>C63</b>	105231,-	<b>C79</b>	111601,-
	4-dveřové		400	67	<b>C64</b>	119800,-	<b>C80</b>	126847,-

### dělení soklů

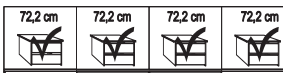
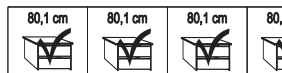
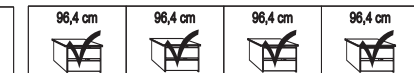

			
150 cm	200 cm	225 cm	250 cm
			
300 cm	300 cm	330 cm	400 cm

Všechny rozměry jsou uváděny jako přibližné v cm. Chyby a technické změny jsou vyhrazeny!





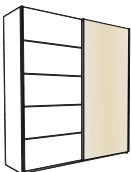

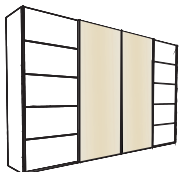
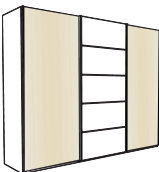
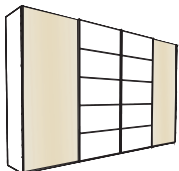
## Skříně s posuvnými dveřmi bez horní rampy, úchyt. lišty v barvě korpusu

**Vnitřní vybavení:**  
2 police, 1 šatní tyč

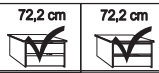
Popis	Rozměry v cm		Výška 217 cm		Výška 236 cm			
	š.	h.	Č. výr.	EURO	Č. výr.	EURO		
<b>vnější dveře z masivního dřeva, 5 polí středové dveře/sklo champagner</b>								
	2 dveřové	1 skleněné dveře vlevo	150	67	<b>C81</b>	54140,-	<b>C97</b>	59019,-
	2 dveřové	1 skleněné dveře vpravo	150	67	<b>C82</b>	54140,-	<b>C98</b>	59019,-
	2 dveřové	1 skleněné dveře vlevo	200	67	<b>C83</b>	60713,-	<b>C99</b>	65185,-
	2 dveřové	1 skleněné dveře vpravo	200	67	<b>C84</b>	60713,-	<b>F01</b>	65185,-
	3-dveřové		225	67	<b>C85</b>	77721,-	<b>F02</b>	83616,-
	3-dveřové		250	67	<b>C86</b>	80634,-	<b>F03</b>	85310,-
	3-dveřové		300	67	<b>C87</b>	92357,-	<b>F04</b>	98184,-
<b>- otevírání v systému</b>								
	4-dveřové		300	67	<b>C88</b>	97032,-	<b>F05</b>	104012,-
	4-dveřové		330	67	<b>C89</b>	105231,-	<b>F06</b>	111601,-
	4-dveřové		400	67	<b>C90</b>	119258,-	<b>F07</b>	126847,-
<b>Vněj. dveře sklo champagner, středové dveře v masivu s 5 polí</b>								
	3-dveřové		225	67	<b>C91</b>	64711,-	<b>F08</b>	69590,-
	3-dveřové		250	67	<b>C92</b>	67828,-	<b>F09</b>	71690,-
	3-dveřové		300	67	<b>C93</b>	76569,-	<b>F10</b>	81244,-
<b>- otevírání v systému</b>								
	4-dveřové		300	67	<b>C94</b>	97032,-	<b>F11</b>	104012,-
	4-dveřové		330	67	<b>C95</b>	105231,-	<b>F12</b>	111601,-
	4-dveřové		400	67	<b>C96</b>	119800,-	<b>F13</b>	126847,-

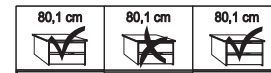
### dělení soklů

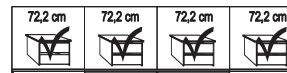
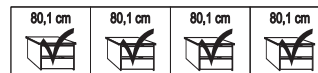
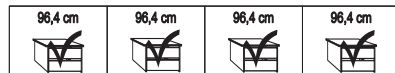
			
150 cm	200 cm	225 cm	250 cm
			
300 cm	300 cm	330 cm	400 cm



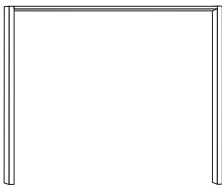
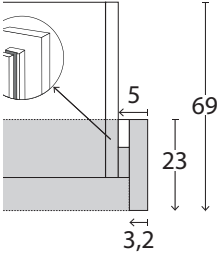
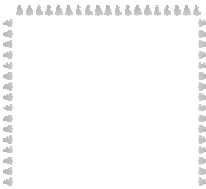
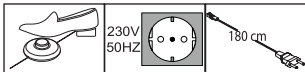

## Paspartové rámy pro skříně s posuv. dveřmi s nebo bez osvětlení

Popis	Rozměry v cm		Výška 221 cm		Výška 240 cm		
	š.	h.	Č. výr.	EURO	Č. výr.	EURO	
 <p><b>Paspartové rámy,</b> Šířka boční lišty 5 cm <b>bez osvětlení</b></p> <ul style="list-style-type: none"> <li>- pro šířku skříně 150 cm</li> <li>- pro šířku skříně 200 cm</li> <li>- pro šířku skříně 225 cm</li> <li>- pro šířku skříně 250 cm</li> </ul> <p><b>Pohled na skříň shora vč. paspartových rámu</b></p>  <p><b>Rozměry v cm</b></p> <ul style="list-style-type: none"> <li>- pro šířku skříně 300 cm</li> <li>- pro šířku skříně 300 cm</li> <li>- pro šířku skříně 300 cm</li> <li>- pro šířku skříně 330 cm</li> <li>- pro šířku skříně 400 cm</li> </ul>							
		160	23	<b>700</b>	7250,-	<b>709</b>	7996,-
		210	23	<b>701</b>	7250,-	<b>710</b>	7996,-
		235	23	<b>702</b>	7386,-	<b>711</b>	7996,-
		260	23	<b>703</b>	7386,-	<b>712</b>	8267,-
		310	23	<b>705</b>	7386,-	<b>714</b>	8402,-
		310	23	<b>706</b>	7386,-	<b>715</b>	8402,-
		310	23	<b>707</b>	10028,-	<b>716</b>	10774,-
		410	23	<b>708</b>	10503,-	<b>717</b>	11316,-
 <p><b>Příplatek pro průběžné LED osvětlení (volitelně):</b></p> <ul style="list-style-type: none"> <li>- pro šířku skříně 150 cm</li> <li>- pro šířku skříně 200 cm</li> <li>- pro šířku skříně 225 cm</li> <li>- pro šířku skříně 250 cm</li> </ul> <ul style="list-style-type: none"> <li>- pro šířku skříně 300 cm</li> <li>- pro šířku skříně 300 cm</li> <li>- pro šířku skříně 300 cm</li> <li>- pro šířku skříně 330 cm</li> <li>- pro šířku skříně 400 cm</li> </ul>							
		160	23	<b>737</b>	13688,-	<b>746</b>	14839,-
		210	23	<b>738</b>	14297,-	<b>747</b>	15449,-
		235	23	<b>739</b>	14839,-	<b>748</b>	16059,-
		260	23	<b>740</b>	15720,-	<b>749</b>	16940,-
		310	23	<b>742</b>	16059,-	<b>751</b>	17211,-
		310	23	<b>743</b>	16059,-	<b>752</b>	17211,-
		340	23	<b>744</b>	18363,-	<b>753</b>	19583,-
		410	23	<b>745</b>	18634,-	<b>754</b>	19854,-
<p>Tento výrobek obsahuje světelné zdroje třídy energetické náročnosti</p>  <p><b>nelze dodatečně dovybavit!</b></p>							



### Prosím, respektujte:

Při použití paspartového rámu se skříň rozšíří na vykazovanou šířku.

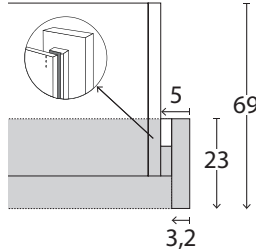
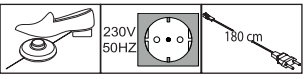

## Paspartové rámy pro skříně s posuv. dveřmi s osvětlením

Popis	Rozměry v cm		Výška 221 cm		Výška 240 cm	
	š.	h.	Č. výr.	EURO	Č. výr.	EURO
 <p><b>Paspartové rámy,</b> Šířka boční lišty 5 cm <b>s osvětlením</b></p> <p>2 světla - pro šířku skříně 150 cm 4 světla - pro šířku skříně 200 cm 6 světel - pro šířku skříně 225 cm 6 světel - pro šířku skříně 250 cm</p> <p>6 světel - pro šířku skříně 300 cm <b>⚠ - pouze pro 3-dveřové skříně</b></p> <p>8 světel - pro šířku skříně 300 cm <b>⚠ - pouze pro 4-dveřové skříně</b></p> <p>8 světel - pro skříňku skříně 330 cm 8 světel - pro šířku skříně 400 cm</p> <p><b>Pohled na skříň shora vč. paspartových rámu</b></p>  <p>Tento výrobek obsahuje světelné zdroje třídy energetické náročnosti</p>  <p>Rozměry v cm</p>	160	23	<b>718</b>	14839,-	<b>727</b>	16059,-
	210	23	<b>719</b>	16059,-	<b>728</b>	16940,-
	235	23	<b>720</b>	17753,-	<b>729</b>	18363,-
	260	23	<b>721</b>	17753,-	<b>730</b>	18363,-
	310	23	<b>723</b>	17753,-	<b>732</b>	18634,-
	310	23	<b>724</b>	21886,-	<b>733</b>	23038,-
	340	23	<b>725</b>	24529,-	<b>734</b>	25342,-
	410	23	<b>726</b>	25071,-	<b>736</b>	25681,-

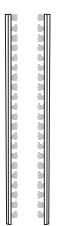
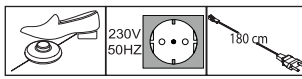
 <p><b>boční světelná lišta</b></p> <p>nelze dodatečně dovybavit! <b>použitelné pro boční rámy a paspartové rámy bez průběžného osvětlení!</b></p> <p>Tento výrobek obsahuje světelné zdroje třídy energetické náročnosti</p> 	1,5	1	<b>100</b>	12536,-	<b>101</b>	13688,-
--	-----	---	------------	---------	------------	---------





### Prosím, respektujte:

Při použití paspartového rámu se skříň rozšíří na vykazovanou šířku.

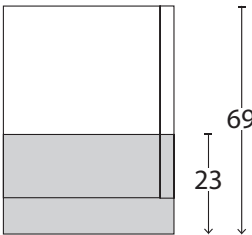

## Horní rampy pro skříně s posuvnými dveřmi s nebo bez osvětlení

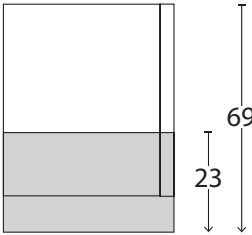



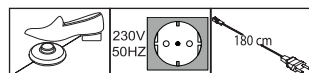



Popis	Rozměry v cm			Č. výr.	EURO	
	š.	v.	h.			
 <p><b>horní rampa, bez osvětlení</b></p> <p>- pro šířku skříně 150 cm - pro šířku skříně 200 cm - pro šířku skříně 225 cm - pro šířku skříně 250 cm</p> <p><b>Pohled na skříň shora</b></p>  <p>Rozměry v cm</p> <p>- pro šířku skříně 300 cm <b>⚠ - pouze pro 3-dveřové skříně</b></p> <p>- pro šířku skříně 300 cm <b>⚠ - pouze pro 4-dveřové skříně</b></p> <p>- pro skříňku skříně 330 cm - pro šířku skříně 400 cm</p>	150	5	23	<b>900</b>	1965,-	
	200	5	23	<b>901</b>	2778,-	
	225	5	23	<b>902</b>	2914,-	
	250	5	23	<b>903</b>	2981,-	
	300	5	23	<b>905</b>	2981,-	
	300	5	23	<b>906</b>	2981,-	
	330	5	23	<b>907</b>	6098,-	
	400	5	23	<b>908</b>	6640,-	
	 <p><b>s osvětlením</b></p> <p>2 světla - pro šířku skříně 150 cm 4 světla - pro šířku skříně 200 cm 6 světel - pro šířku skříně 225 cm 6 světel - pro šířku skříně 250 cm</p> <p><b>Pohled na skříň shora</b></p>  <p>Rozměry v cm</p> <p>6 světel - pro šířku skříně 300 cm <b>⚠ - pouze pro 3-dveřové skříně</b></p> <p>8 světel - pro šířku skříně 300 cm <b>⚠ - pouze pro 4-dveřové skříně</b></p> <p>8 světel - pro skříňku skříně 330 cm 8 světel - pro šířku skříně 400 cm</p>	150	5	23	<b>909</b>	7657,-
		200	5	23	<b>910</b>	10503,-
225		5	23	<b>911</b>	12536,-	
250		5	23	<b>912</b>	12536,-	
300		5	23	<b>914</b>	12536,-	
300		5	23	<b>915</b>	15449,-	
330		5	23	<b>916</b>	18634,-	
400		5	23	<b>917</b>	18973,-	

Tento výrobek obsahuje světelné  
zdroje třídy energetické náročnosti





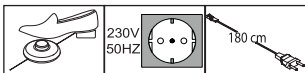

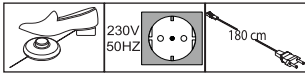
## Doplňkový nábytek pro skříně s posuvnými dveřmi

Popis	Rozměry v cm			Č. výr.	EURO
	š.	v.	h.		
 <p><b>2 set tlumičů dovírání pro vnější dveře, set pro 2-,3- a 4-dveřové skříně</b></p> <p>Pár</p>	24	2	11	<b>365</b>	3930,-
 <p><b>středový brzdový systém</b></p> <p>- pro 2dveřové skříně 1 kus</p> <p>- pro 3-4dveřové skříně 2 kusy</p> <p> <b>Optimální funkce pouze ve spojení s vnějším a středovým tlumením dovírání</b></p>	28	4	2	<b>369</b>	1762,-
 <p><b>tlumič dovírání pro střední dveře</b></p> <p>- pro 3dveřové skříně * 1 kus</p> <p>- pro 4dveřové skříně 1 kus</p> <p> <b>* Prosím pozor na výšku horního korpusu! Instalaci je možné provést pouze z horní části skříně!</b></p>	24	2	11	<b>363</b>	2101,-
 <p><b>LED osvětlení, předsunuté, ploché, v černé barvě</b></p> <p>1 kus</p> <p>2 kusy</p> <p>3 kusy</p> <p>Tento výrobek obsahuje světelné zdroje třídy energetické náročnosti</p>  <p> <b>pouze ve spojení s paspartovými rámy nebo horními rampami!</b></p>	60	1,5	4,5	<b>981</b>	3320,-
	60	1,5	4,5	<b>982</b>	5150,-
	60	1,5	4,5	<b>991</b>	6776,-
 <p><b>LED vestavěné osvětlení v černé barvě</b></p> <p>1 kus</p> <p>2 kusy</p> <p>3 kusy</p> <p>Tento výrobek obsahuje světelné zdroje třídy energetické náročnosti</p> 	60	6	19	<b>992</b>	3320,-
	60	6	19	<b>993</b>	5150,-
	60	6	19	<b>994</b>	6776,-



## Příslušenství skříně

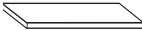
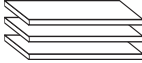
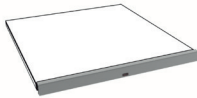

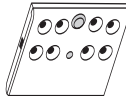
Vnitřní provedení: dekor olše

Popis	Rozměry v cm			Č. výr.	EURO
	š.	v.	h.		
 <p><b>1 police</b></p> <ul style="list-style-type: none"> <li>- pro šířku vnitřního prostoru 47,5 cm</li> <li>- pro šířku vnitřního prostoru 72,2 cm</li> <li>- pro šířku vnitřního prostoru 80,1 cm</li> <li>- pro šířku vnitřního prostoru 96,4 cm</li> </ul>	47,5	2,2	51,5	<b>028</b>	1423,-
	72,2	2,2	51,5	<b>234</b>	1897,-
	80,1	2,2	51,5	<b>320</b>	1897,-
	96,4	2,2	51,5	<b>030</b>	2101,-
 <p><b>3 police</b></p> <ul style="list-style-type: none"> <li>- pro šířku vnitřního prostoru 47,5 cm</li> <li>- pro šířku vnitřního prostoru 72,2 cm</li> <li>- pro šířku vnitřního prostoru 80,1 cm</li> <li>- pro šířku vnitřního prostoru 96,4 cm</li> </ul>	47,5	2,2	51,5	<b>029</b>	2981,-
	72,2	2,2	51,5	<b>027</b>	3998,-
	80,1	2,2	51,5	<b>321</b>	4269,-
	96,4	2,2	51,5	<b>031</b>	4743,-
 <p><b>LED-osvětlení pro police</b></p> <ul style="list-style-type: none"> <li>- pro šířku vnitřního prostoru 47,5 cm 1 kus</li> <li>- pro šířku vnitřního prostoru 72,2 cm 1 kus</li> <li>- pro šířku vnitřního prostoru 80,1 cm 1 kus</li> <li>- pro šířku vnitřního prostoru 96,4 cm 1 kus</li> </ul> <p>Tento výrobek obsahuje světelný zdroj třídy energetické náročnosti F</p> <ul style="list-style-type: none"> <li>- pro šířku vnitřního prostoru 47,5 cm 2 kusy</li> <li>- pro šířku vnitřního prostoru 72,2 cm 2 kusy</li> <li>- pro šířku vnitřního prostoru 80,1 cm 2 kusy</li> <li>- pro šířku vnitřního prostoru 96,4 cm 2 kusy</li> </ul> <ul style="list-style-type: none"> <li>- pro šířku vnitřního prostoru 47,5 cm 3 kusy</li> <li>- pro šířku vnitřního prostoru 72,2 cm 3 kusy</li> <li>- pro šířku vnitřního prostoru 80,1 cm 3 kusy</li> <li>- pro šířku vnitřního prostoru 96,4 cm 3 kusy</li> </ul>	47,5	3	1	<b>190</b>	3998,-
	72,2	3	1	<b>191</b>	4540,-
	80,1	3	1	<b>199</b>	4743,-
	96,4	3	1	<b>192</b>	4743,-
	47,5	3	1	<b>193</b>	5963,-
	72,2	3	1	<b>194</b>	7657,-
	80,1	3	1	<b>168</b>	7657,-
	96,4	3	1	<b>167</b>	8267,-
	47,5	3	1	<b>147</b>	8673,-
	72,2	3	1	<b>148</b>	11180,-
	80,1	3	1	<b>149</b>	11180,-
	96,4	3	1	<b>166</b>	11655,-
 <p><b>Šatní tyč</b></p> <ul style="list-style-type: none"> <li>- pro šířku vnitřního prostoru 47,5 cm</li> <li>- pro šířku vnitřního prostoru 72,2 cm</li> <li>- pro šířku vnitřního prostoru 80,1 cm</li> <li>- pro šířku vnitřního prostoru 96,4 cm</li> </ul>	47,5	3	2	<b>116</b>	678,-
	72,2	3	2	<b>117</b>	745,-
	80,1	3	2	<b>118</b>	745,-
	96,4	3	2	<b>119</b>	745,-
 <p><b>LED - vnitřní osvětlení skříně s čidlem pohybu včetně baterie (dobíjení přes USB)</b></p> <ul style="list-style-type: none"> <li>1 kus</li> <li>2 kusy</li> <li>3 kusy</li> <li>4 kusy</li> </ul>	10	2	10	<b>160</b>	2236,-
	10	2	10	<b>161</b>	4337,-
	10	2	10	<b>162</b>	6505,-
	10	2	10	<b>163</b>	8606,-



## Příslušenství skříně

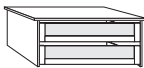
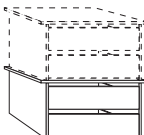
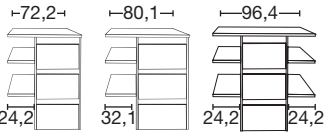
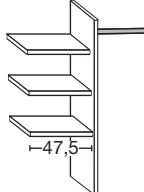





Vnitřní provedení: dekor olše

	Popis	Rozměry v cm			Č. výr.	EURO
		š.	v.	h.		
	<b>zásuvkový set</b> se 2 zásuvkami a skleněnými fronty pro skříně s posuvnými i křídlovými dveřmi  - pro šířku vnitřního prostoru 72,2 cm - pro šířku vnitřního prostoru 80,1 cm - pro šířku vnitřního prostoru 96,4 cm	72,2	41	52	<b>048</b>	12265,-
		80,1	41	52	<b>054</b>	12874,-
		96,4	41	52	<b>061</b>	13688,-
	<b>zásuvkový set</b> se 2 zásuvkami s tlumením dovírání a frontem ze dřeva pro skříně s posuv. a křídlovými dveřmi, <b>nas-tavitelný v libovol. výšce</b>  - pro šířku vnitřního prostoru 72,2 cm - pro šířku vnitřního prostoru 80,1 cm - pro šířku vnitřního prostoru 96,4 cm	72,2	41	44	<b>890</b>	11655,-
		80,1	41	44	<b>891</b>	11926,-
		96,4	41	44	<b>892</b>	12536,-
 Č. výr. 111    Č. výr. 113    Č. výr. 064	<b>zásuvkový set</b> se 3 zásuvkami, s tlumením dovírání, fronty ze dřeva  - pro šířku vnitřního prostoru 72,2 cm - pro šířku vnitřního prostoru 80,1 cm - pro šířku vnitřního prostoru 96,4 cm	72,2	89	51,5	<b>111</b>	14297,-
		80,1	89	51,5	<b>113</b>	14568,-
		96,4	89	51,5	<b>064</b>	15720,-
	<b>Šatní set s policemi na prádlo,</b> skládá se z:  3 police, 1 šatní tyč, 1 mezistěna  - pro šířku vnitřního prostoru 72,2 cm - pro šířku vnitřního prostoru 80,1 cm - pro šířku vnitřního prostoru 96,4 cm   <b>Lze použít oboustranně (pro levou i pravou stranu)!</b> <b>Lze umístit pouze na korpus soklu!</b>	72,2	137	51,5	<b>152</b>	5624,-
		80,1	137	51,5	<b>254</b>	5624,-
		96,4	137	51,5	<b>250</b>	5624,-

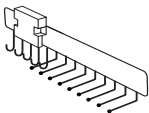
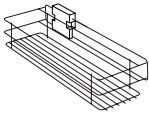
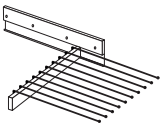
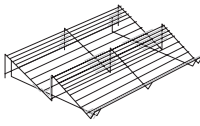

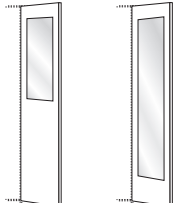
## Příslušenství skříně

Vnitřní provedení: dekor olše



Popis	Rozměry v cm			Č. výr.	EURO
	š.	v.	h.		
 <p><b>vnitřní výsuv na kravaty a opasky</b></p>	7	19	45	<b>059</b>	3524,-
 <p><b>Výsuv pro uložení drobných doplňků</b></p>	16	9	45	<b>476</b>	4269,-
 <p><b>Vysuvný věšák na kalhoty</b></p>	45	10	50	<b>056</b>	8877,-
 <p><b>Rošt na obuv</b> pro vnitř. prostor skříně š. 96,4 cm - pro šířku vnitřního prostoru 96,4 cm</p>	96	15	50	<b>055</b>	4946,-
 <p><b>šatní výtah</b> pro vnitřní prostor 72,2 - 96,4 cm</p>	100	85	14	<b>057</b>	6302,-
 <p><b>Vnitřní zrcadlo</b></p> <p> <b>pouze ve spojení se skříněmi s křídlovými dveřmi!</b></p> <p>Č. výr. 046      Č. výr. 079</p>	36 36	80 173	1 1	<b>046</b> <b>079</b>	2507,- 4540,-
 <p><b>vnitřní zrcadlo, vyklápěcí</b></p> <p> <b>pouze ve spojení se skříněmi s posuvnými nelze použít ve spojení s LED světelným panelem!</b></p>	36	173	2	<b>080</b>	8538,-





## Postele

Bočnice lůžka - výška 48 cm

Variabilní nastavení výšky lůžka, 4 polohy

Popis	Plocha k ležení	Zastavěná plocha	Č. výr.	EURO	
 <p><b>dřevěné čelo s výplní v masivní hrubé struktuře, volná část u nohou s příčným soklem</b></p> <p>výška čela lůžka: <b>97</b> cm výška čela u nohou: <b>48</b> cm výška horní hrany bočnice lůžka: <b>48</b> cm</p>	160 x 190	160 x 200	<b>266</b>	32186,-	
	160 x 200	169 x 210	<b>267</b>	32186,-	
	160 x 210	169 x 220	<b>268</b>	34083,-	
	160 x 220	169 x 230	<b>269</b>	34083,-	
	180 x 190	189 x 200	<b>270</b>	32186,-	
	180 x 200	189 x 210	<b>271</b>	32186,-	
	180 x 210	189 x 220	<b>272</b>	34083,-	
	180 x 220	189 x 230	<b>273</b>	34083,-	
	200 x 190	209 x 200	<b>274</b>	34083,-	
	200 x 200	209 x 210	<b>275</b>	34083,-	
	200 x 210	209 x 220	<b>276</b>	35845,-	
	200 x 220	209 x 230	<b>277</b>	35845,-	
	 <p><b>dřevěné čelo s výplní v masivní hrubé struktuře, „plovoucí“ čelo u nohou se vsazením v tmavé břidlici, s příčným soklem</b></p> <p>výška čela lůžka: <b>97</b> cm výška čela u nohou: <b>48</b> cm výška horní hrany bočnice lůžka: <b>48</b> cm</p>	160 x 190	169 x 200	<b>278</b>	32186,-
		160 x 200	169 x 210	<b>279</b>	32186,-
160 x 210		169 x 220	<b>280</b>	34083,-	
160 x 220		169 x 230	<b>281</b>	34083,-	
180 x 190		189 x 200	<b>282</b>	32186,-	
180 x 200		189 x 210	<b>283</b>	32186,-	
180 x 210		189 x 220	<b>284</b>	34083,-	
180 x 220		189 x 230	<b>285</b>	34083,-	
200 x 190		209 x 200	<b>286</b>	34083,-	
200 x 200		209 x 210	<b>287</b>	34083,-	
200 x 210		209 x 220	<b>288</b>	35845,-	
200 x 220		209 x 230	<b>289</b>	35845,-	

Doplňkový nábytek  
pro lůžka

Beschreibung	Maße in cm			Art.-Nr.	EURO
	B	H	T		
 <p><b>LED-osvětlení pro čelo postele</b></p> <p>- pro šířku postele 160 cm - pro šířku postele 180 cm - pro šířku postele 200 cm</p> <p>Tento výrobek obsahuje světelný zdroj třídy energetické náročnosti C</p> <p> <b>Pouze pro postele s dřevěným nelze dodatečně dovybavit!</b></p>	167	1	1,5	<b>108</b>	6640,-
	187	1	1,5	<b>109</b>	6640,-
	207	1	1,5	<b>110</b>	6640,-









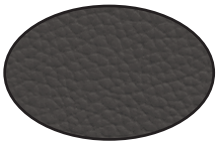

## Postele

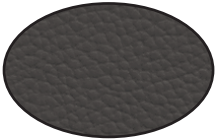

Bočnice lůžka - výška 48 cm

Variabilní nastavení výšky lůžka, 4 polohy

Popis	Plocha k ležení	Zastavěná plocha	Č. výr.	EURO	
 <p><b>čalouněné čelo postele v tex. kůži havanna, volná část u nohou s příčným soklem</b></p> <p>výška čela lůžka: <b>98</b> cm výška čela u nohou: <b>48</b> cm výška horní hrany bočnice lůžka: <b>48</b> cm</p> 	180 x 190	189 x 208	<b>290</b>	29611,-	
	180 x 200	189 x 218	<b>291</b>	29611,-	
	180 x 210	189 x 228	<b>292</b>	30966,-	
	180 x 220	189 x 238	<b>293</b>	30966,-	
	200 x 190	209 x 208	<b>294</b>	31373,-	
	200 x 200	209 x 218	<b>295</b>	31373,-	
	200 x 210	209 x 228	<b>296</b>	33135,-	
	200 x 220	209 x 238	<b>297</b>	33135,-	
	 <p><b>čelo lůžka v textilní kůži champagner volná část u nohou s příčným soklem</b></p> <p>výška čela lůžka: <b>98</b> cm výška čela u nohou: <b>48</b> cm výška horní hrany bočnice lůžka: <b>48</b> cm</p> 	180 x 190	189 x 208	<b>298</b>	29611,-
		180 x 200	189 x 218	<b>299</b>	29611,-
180 x 210		189 x 228	<b>300</b>	30966,-	
180 x 220		189 x 238	<b>301</b>	30966,-	
200 x 190		209 x 208	<b>302</b>	31373,-	
200 x 200		209 x 218	<b>303</b>	31373,-	
200 x 210		209 x 228	<b>304</b>	33135,-	
200 x 220		209 x 238	<b>305</b>	33135,-	
 <p><b>čalouněné čelo postele v tex. kůži havanna, volné čelo u nohou se vsazením v tmavé břidlici, s příčným soklem</b></p> <p>výška čela lůžka: <b>98</b> cm výška čela u nohou: <b>48</b> cm výška horní hrany bočnice lůžka: <b>48</b> cm</p> 		180 x 190	189 x 208	<b>306</b>	29611,-
		180 x 200	189 x 218	<b>307</b>	29611,-
	180 x 210	189 x 228	<b>308</b>	30966,-	
	180 x 220	189 x 238	<b>309</b>	30966,-	
	200 x 190	209 x 208	<b>310</b>	31373,-	
	200 x 200	209 x 218	<b>311</b>	31373,-	
	200 x 210	209 x 228	<b>312</b>	33135,-	
	200 x 220	209 x 238	<b>313</b>	33135,-	
	 <p><b>čelo lůžka v textilní kůži champagner volné čelo u nohou se vsazením v tmavé břidlici, s příčným soklem</b></p> <p>výška čela lůžka: <b>98</b> cm výška čela u nohou: <b>48</b> cm výška horní hrany bočnice lůžka: <b>48</b> cm</p> 	180 x 190	189 x 208	<b>314</b>	29611,-
		180 x 200	189 x 218	<b>315</b>	29611,-
180 x 210		189 x 228	<b>316</b>	30966,-	
180 x 220		189 x 238	<b>317</b>	30966,-	
200 x 190		209 x 208	<b>318</b>	31373,-	
200 x 200		209 x 218	<b>319</b>	31373,-	
200 x 210		209 x 228	<b>322</b>	33135,-	
200 x 220		209 x 238	<b>323</b>	33135,-	



## Příslušenství pro lůžka





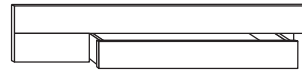
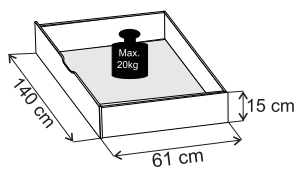

Popis	Rozměry v cm			Č. výr.	EURO
	š.	v.	h.		
 <p><b>LED osvětlení s upevněním za čalouněné čelo lůžka</b></p> <p>- pro šířku postele 160 cm - pro šířku postele 180 cm - pro šířku postele 200 cm</p> <p>Tento výrobek obsahuje světelný zdroj třídy energetické náročnosti F</p>	167 187 207	1 1 1	1 1 1	<b>140</b> <b>141</b> <b>142</b>	4811,- 5353,- 5353,-
 <p><b>Osvětlovací souprava pro čelo u nohou</b></p> <p>Tento výrobek obsahuje světelný zdroj třídy energetické náročnosti E</p>	2 x 60	9	9	<b>105</b>	4743,-
 <p><b>LED-Flex osvětlení, tm. břídlíce</b></p> <p>Pár</p> <p>Tento výrobek obsahuje světelný zdroj třídy energetické náročnosti G</p>	50	2	4	<b>102</b>	6776,-

## Velký úložný prostor pod lůžkem včetně doplnění soklu, pár

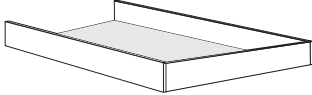
Popis	Rozměry v cm			Č. výr.	EURO
	š.	v.	h.		
 <p>- pro plochu lůžka 160 x 200 cm - pro plochu lůžka 160 x 210 cm - pro plochu lůžka 160 x 220 cm</p> <p>- pro plochu lůžka 180 x 200 cm - pro plochu lůžka 180 x 210 cm - pro plochu lůžka 180 x 220 cm</p> <p>- pro plochu lůžka 200 x 200 cm - pro plochu lůžka 200 x 210 cm - pro plochu lůžka 200 x 220 cm</p> 	140 140 140 140 140 140 140 140 140	15 15 15 15 15 15 15 15 15	61 61 61 61 61 61 61 61 61	<b>401</b> <b>402</b> <b>403</b> <b>405</b> <b>406</b> <b>407</b> <b>409</b> <b>410</b> <b>411</b>	15449,- 15449,- 15449,- 15449,- 15449,- 15449,- 15449,- 15449,- 15449,-

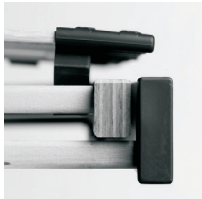
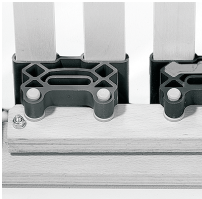

## Příslušenství pro lůžka

Popis	Rozměry v cm			Č. výr.	EURO
	š.	v.	h.		
 <p><b>ú. prostor pod postel</b> pro lamelový rošt pro délku postele 200 cm</p> <ul style="list-style-type: none"> <li>- pro plochu lůžka 160 x 200 cm</li> <li>- pro plochu lůžka 180 x 200 cm</li> <li>- pro plochu lůžka 200 x 200 cm</li> </ul>					
	140	21	167	<b>760</b>	7183,-
	160	21	167	<b>761</b>	7183,-
	180	21	167	<b>762</b>	7183,-
 <p><b>Lamelové rošty s funkcí polohování -</b> pro délku postele 200 cm, pár</p> <ul style="list-style-type: none"> <li>- pro plochu lůžka 160 x 200 cm</li> <li>- pro plochu lůžka 180 x 200 cm</li> <li>- pro plochu lůžka 200 x 200 cm</li> </ul>					
	80	9	200	<b>763</b>	37539,-
	90	9	200	<b>764</b>	37539,-
	100	9	200	<b>765</b>	37539,-
  					
  <p><b>zde najdete další informace</b></p>					



## Noční stolky

### kluzáky v černé barvě

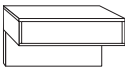
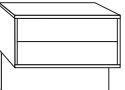
Popis	Rozměry v cm			Č. výr.	EURO		
	š.	v.	h.				
 <p><b>Noční stolek, 1 zásuvka, závěsný</b></p> <p>- Front in massiv schlicht</p> <p>- Front in Riffholz massiv</p> <p>- čelo havanna sklo</p> <p>- čelo champagner sklo</p>	1 kus	60	48	43	<b>182</b>	10164,-	
	Pár	60	48	43	<b>183</b>	18363,-	
	1 kus	60	48	43	<b>184</b>	10503,-	
	Pár	60	48	43	<b>185</b>	18973,-	
	1 kus	60	48	43	<b>186</b>	9283,-	
	Pár	60	48	43	<b>187</b>	16601,-	
	1 kus	60	48	43	<b>188</b>	9283,-	
	Pár	60	48	43	<b>189</b>	16601,-	
	 <p><b>Noční stolek, 2 zásuvky</b></p> <p>- Front in massiv schlicht</p> <p>- Front in Riffholz massiv</p> <p>- čelo havanna sklo</p> <p>- čelo champagner sklo</p>	1 kus	60	48	43	<b>060</b>	12874,-
		Pár	60	48	43	<b>062</b>	24258,-
1 kus		60	48	43	<b>063</b>	13078,-	
Pár		60	48	43	<b>065</b>	24800,-	
1 kus		60	48	43	<b>066</b>	11316,-	
Pár		60	48	43	<b>067</b>	21548,-	
1 kus		60	48	43	<b>068</b>	11316,-	
Pár		60	48	43	<b>069</b>	21548,-	

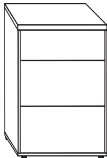
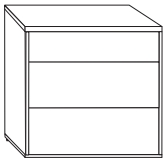

## Noční stolky kluzáky v černé barvě

Popis		Rozměry v cm			Č. výr.	EURO	
		š.	v.	h.			
	<b>Nocní stolek, 2,5 zásuvek</b>						
	- Front in massiv schlicht	1 kus	40	48	43	<b>070</b>	12874,-
		Pár	40	48	43	<b>071</b>	24529,-
	- čelo havanna sklo	1 kus	40	48	43	<b>324</b>	10774,-
		Pár	40	48	43	<b>325</b>	20396,-
	- Front sklo havanna, vrchní zásuvka v provedení hladký masiv	1 kus	40	48	43	<b>326</b>	11316,-
		Pár	40	48	43	<b>327</b>	21886,-
	- čelo champagner sklo	1 kus	40	48	43	<b>328</b>	10774,-
		Pár	40	48	43	<b>329</b>	20396,-
	- Front sklo champagner, vrchní zásuvka v provedení hladký masiv	1 kus	40	48	43	<b>330</b>	11316,-
		Pár	40	48	43	<b>331</b>	21886,-
		- Front in massiv schlicht	1 kus	60	48	43	<b>332</b>
		Pár	60	48	43	<b>333</b>	27985,-
- čelo havanna sklo		1 kus	60	48	43	<b>334</b>	12536,-
		Pár	60	48	43	<b>335</b>	23648,-
- Front sklo havanna, vrchní zásuvka v provedení hladký masiv		1 kus	60	48	43	<b>336</b>	13416,-
		Pár	60	48	43	<b>337</b>	25071,-
- Front sklo havanna, vrchní zásuvka v masivní hrubé struktuře		1 kus	60	48	43	<b>338</b>	13688,-
		Pár	60	48	43	<b>339</b>	25952,-
- čelo champagner sklo		1 kus	60	48	43	<b>340</b>	12536,-
		Pár	60	48	43	<b>341</b>	23648,-
- Front sklo champagner, vrchní zásuvka v provedení hladký masiv		1 kus	60	48	43	<b>342</b>	13416,-
		Pár	60	48	43	<b>343</b>	25071,-
- Front sklo champagner, vrchní zásuvka v masivní hrubé struktuře	1 kus	60	48	43	<b>344</b>	13688,-	
	Pár	60	48	43	<b>345</b>	25952,-	

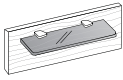
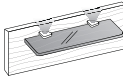
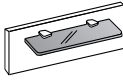
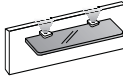

## panely pro noční stolky

Popis	Rozměry v cm			Č. výr.	EURO	
	š.	v.	h.			
 <p><b>panel k noč. stolku - hrubý masiv</b> s poličkou z kouřového skla</p>	1 kus	40	27	12	<b>120</b>	4811,-
	Pár	40	27	12	<b>121</b>	8877,-
	1 kus	60	27	12	<b>122</b>	5353,-
	Pár	60	27	12	<b>123</b>	9757,-
 <p><b>panel k noč. stolku - hrubý masiv</b> s policí z kouř. skla a <b>LED osvětlení</b></p> <p>Tento výrobek obsahuje světelné zdroje třídy energetické náročnosti</p>	1 kus	40	27	12	<b>124</b>	6776,-
	Pár	40	27	12	<b>125</b>	11451,-
	1 kus	60	27	12	<b>126</b>	7386,-
	Pár	60	27	12	<b>127</b>	12874,-
 <p><b>noční stolek-panel hladký</b> s poličkou z kouřového skla</p>	1 kus	40	20	12	<b>128</b>	4404,-
	Pár	40	20	12	<b>129</b>	7996,-
	1 kus	60	20	12	<b>130</b>	4946,-
	Pár	60	20	12	<b>131</b>	8877,-
 <p><b>noční stolek-panel hladký</b> s policí z kouř. skla a <b>LED osvětlení</b></p> <p>Tento výrobek obsahuje světelné zdroje třídy energetické náročnosti</p>	1 kus	40	20	12	<b>132</b>	6302,-
	Pár	40	20	12	<b>133</b>	10638,-
	1 kus	60	20	12	<b>134</b>	6979,-
	Pár	60	20	12	<b>135</b>	11926,-



## doplňkový nábytek, 4 zásuvky

Všechny křídlové dveře s tlum. dovírání

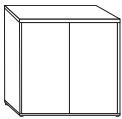
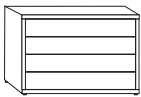
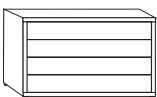
	Popis	Rozměry v cm			Č. výr.	EURO	
		š.	v.	h.			
	<b>Komoda, 2 dveřová, s jednou policí</b>						
	- Front in massiv schlicht	80	70	43	<b>L01</b>	28595,-	
	- čelo havanna sklo	80	70	43	<b>L02</b>	21886,-	
	- čelo champagner sklo	80	70	43	<b>L03</b>	21886,-	
	<b>Komody se zásuvkami, 4 zásuvky</b>						
	- Front in massiv schlicht	60	70	43	<b>L04</b>	25681,-	
	- čelo havanna sklo	60	70	43	<b>L05</b>	21886,-	
	- Front sklo havanna, vrchní zásuvka v provedení hladký masiv	60	70	43	<b>L06</b>	22700,-	
	- Front sklo havanna, vrchní zásuvka v masivní hrubé struktuře	60	70	43	<b>L07</b>	23309,-	
	- čelo champagner sklo	60	70	43	<b>L08</b>	21886,-	
	- Front sklo champagner, vrchní zásuvka v provedení hladký masiv	60	70	43	<b>L09</b>	22700,-	
	- Front sklo champagner, vrchní zásuvka v masivní hrubé struktuře	60	70	43	<b>L10</b>	23309,-	
		- Front in massiv schlicht	80	70	43	<b>L11</b>	30085,-
		- čelo havanna sklo	80	70	43	<b>L12</b>	23648,-
- Front sklo havanna, vrchní zásuvka v provedení hladký masiv		80	70	43	<b>L13</b>	25071,-	
- Front sklo havanna, vrchní zásuvka v masivní hrubé struktuře		80	70	43	<b>L14</b>	25681,-	
- čelo champagner sklo		80	70	43	<b>L15</b>	23648,-	
- Front sklo champagner, vrchní zásuvka v provedení hladký masiv		80	70	43	<b>L16</b>	25071,-	
- Front sklo champagner, vrchní zásuvka v masivní hrubé struktuře		80	70	43	<b>L17</b>	25681,-	



## doplňkový nábytek, 4 zásuvky

Všechny křídlové dveře s tlum. dovírání

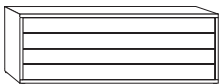
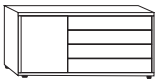
Popis	Rozměry v cm			Č. výr.	EURO	
	š.	v.	h.			
 <p><b>Komody se zásuvkami, 4 zásuvky</b></p> <p>- Front in massiv schlicht</p>	141	70	43	<b>L18</b>	40588,-	
	- čelo havanna sklo	141	70	43	<b>L19</b>	34083,-
	- Front sklo havanna, vrchní zásuvka v provedení hladký masiv	141	70	43	<b>L20</b>	35845,-
- Front sklo havanna, vrchní zásuvka v masivní hrubé struktuře	141	70	43	<b>L21</b>	36658,-	
<p>- čelo champagner sklo</p> <p>- Front sklo champagner, vrchní zásuvka v provedení hladký masiv</p> <p>- Front sklo champagner, vrchní zásuvka v masivní hrubé struktuře</p>	141	70	43	<b>L22</b>	34083,-	
	141	70	43	<b>L23</b>	35845,-	
	141	70	43	<b>L24</b>	36658,-	
 <p><b>Kombikomoda, 4 zásuvky vpravo, 1 dveře vlevo, vč. 1 police</b></p> <p>- Front in massiv schlicht</p>	120	70	43	<b>L25</b>	46687,-	
	- čelo havanna sklo	120	70	43	<b>L26</b>	33609,-
	- Front sklo havanna, vrchní zásuvka v provedení hladký masiv	120	70	43	<b>L75</b>	35303,-
- Front sklo havanna, vrchní zásuvka v masivní hrubé struktuře	120	70	43	<b>L27</b>	35845,-	
<p>- čelo champagner sklo</p> <p>- Front sklo champagner, vrchní zásuvka v provedení hladký masiv</p> <p>- Front sklo champagner, vrchní zásuvka v masivní hrubé struktuře</p>	120	70	43	<b>L28</b>	33609,-	
	120	70	43	<b>L76</b>	35303,-	
	120	70	43	<b>L29</b>	35845,-	





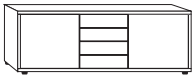

## doplňkový nábytek, 4 zásuvky

Všechny křídlové dveře s tlum. dovírání

	Popis	Rozměry v cm			Č. výr.	EURO
		š.	v.	h.		
	<b>Kombikomoda, 4 zásuvky uprostřed, 2 dveře vnější, 2 police</b>					
	- Front in massiv schlicht	141	70	43	<b>L30</b>	47635,-
	- čelo havanna sklo	141	70	43	<b>L31</b>	38826,-
	- Front sklo havanna, vrchní zásuvka v provedení hladký masiv	141	70	43	<b>L77</b>	40182,-
	- dveře se sklem havanna, zásuvky masivní hladké dřevo	141	70	43	<b>L78</b>	42757,-
	- Front sklo havanna, vrchní zásuvka v masivní hrubé struktuře	141	70	43	<b>L32</b>	40588,-
	- dveře se sklem havanna, výsuvy v hrubé struktuře masivu	141	70	43	<b>L33</b>	44993,-
	- čelo champagner sklo	141	70	43	<b>L34</b>	38826,-
	- Front sklo champagner, vrchní zásuvka v provedení hladký masiv	141	70	43	<b>L79</b>	40182,-
	- dveře ve skle champagner, zásuvky masivní hladké dřevo	141	70	43	<b>L80</b>	42757,-
	- Front sklo champagner, vrchní zásuvka v masivní hrubé struktuře	141	70	43	<b>L35</b>	40588,-
	- dveře ve skle champagner, výsuvy v hrubé struktuře masivu	141	70	43	<b>L36</b>	44993,-

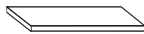
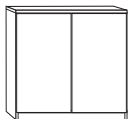
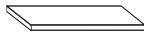
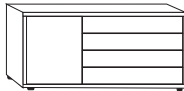
## příslušenství pro doplň. nábytek,

	Popis	Rozměry v cm			Č. výr.	EURO
		š.	v.	h.		
	<b>1 police</b> pro 2 dveř. komody					
		77	1,8	37,5	<b>346</b>	1423,-
	<b>1 police</b> pro kombikomody					
 		37	1,8	37,5	<b>347</b>	949,-

Všechny rozměry jsou uváděny jako přibližné v cm. Chyby a technické změny jsou vyhrazeny!



## doplňkový nábytek, 5 zásuvek

Všechny křídlové dveře s tlum. dovírání

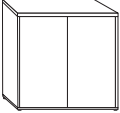
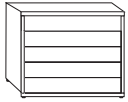
	Popis	Rozměry v cm			Č. výr.	EURO
		š.	v.	h.		
	<b>Komoda, 2 dveřová, s jednou policí</b>					
	- Front in massiv schlicht	80	86	43	<b>L37</b>	30492,-
	- čelo havanna sklo	80	86	43	<b>L38</b>	24258,-
	- čelo champagner sklo	80	86	43	<b>L39</b>	24258,-
	<b>komoda se zásuvkami, 5 zásuvek</b>					
	- Front in massiv schlicht	60	86	43	<b>L40</b>	28866,-
	- čelo havanna sklo	60	86	43	<b>L41</b>	23648,-
	- Front sklo havanna, vrchní zásuvka v provedení hladký masiv	60	86	43	<b>L42</b>	25071,-
	- Front sklo havanna, vrchní zásuvka v masivní hrubé struktuře	60	86	43	<b>L43</b>	25681,-
	- čelo champagner sklo	60	86	43	<b>L44</b>	23648,-
	- Front sklo champagner, vrchní zásuvka v provedení hladký masiv	60	86	43	<b>L45</b>	25071,-
	- Front sklo champagner, vrchní zásuvka v masivní hrubé struktuře	60	86	43	<b>L46</b>	25681,-
	- Front in massiv schlicht	80	86	43	<b>L47</b>	38826,-
	- čelo havanna sklo	80	86	43	<b>L48</b>	29611,-
- Front sklo havanna, vrchní zásuvka v provedení hladký masiv	80	86	43	<b>L49</b>	31847,-	
- Front sklo havanna, vrchní zásuvka v masivní hrubé struktuře	80	86	43	<b>L50</b>	32660,-	
- čelo champagner sklo	80	86	43	<b>L51</b>	29611,-	
- Front sklo champagner, vrchní zásuvka v provedení hladký masiv	80	86	43	<b>L52</b>	31847,-	
- Front sklo champagner, vrchní zásuvka v masivní hrubé struktuře	80	86	43	<b>L53</b>	32660,-	



## doplňkový nábytek, 5 zásuvek

Všechny křídlové dveře s tlum. dovírání

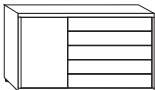
	Popis	Rozměry v cm			Č. výr.	EURO
		š.	v.	h.		
	<b>komoda, s 5 zásuvkami</b>					
	- Front in massiv schlicht	141	86	43	<b>L54</b>	48110,-
	- čelo havanna sklo	141	86	43	<b>L55</b>	39707,-
	- Front sklo havanna, vrchní zásuvka v provedení hladký masiv	141	86	43	<b>L56</b>	41943,-
	- Front sklo havanna, vrchní zásuvka v masivní hrubé struktuře	141	86	43	<b>L57</b>	42757,-
	- čelo champagner sklo	141	86	43	<b>L58</b>	39707,-
	- Front sklo champagner, vrchní zásuvka v provedení hladký masiv	141	86	43	<b>L59</b>	41943,-
	- Front sklo champagner, vrchní zásuvka v masivní hrubé struktuře	141	86	43	<b>L60</b>	42757,-
	<b>Kombikomoda, 5 zásuvek vpravo, 1 dveře vlevo, vč. 1 police</b>					
	- Front in massiv schlicht	120	86	43	<b>L61</b>	52378,-
	- čelo havanna sklo	120	86	43	<b>L62</b>	38826,-
	- Front sklo havanna, vrchní zásuvka v provedení hladký masiv	120	86	43	<b>L73</b>	40588,-
	- Front sklo havanna, vrchní zásuvka v masivní hrubé struktuře	120	86	43	<b>L63</b>	40995,-
	- čelo champagner sklo	120	86	43	<b>L64</b>	38826,-
	- Front sklo champagner, vrchní zásuvka v provedení hladký masiv	120	86	43	<b>L74</b>	40588,-
	- Front sklo champagner, vrchní zásuvka v masivní hrubé struktuře	120	86	43	<b>L65</b>	40995,-





## doplňkový nábytek, 5 zásuvek

Všechny křídlové dveře s tlum. dovírání

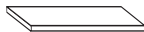
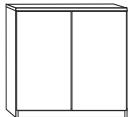
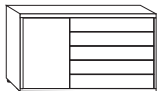

	Popis	Rozměry v cm			Č. výr.	EURO
		š.	v.	h.		
	<b>Kombikomoda, 5 zásuvek uprostřed, 2 vnější dvířka, 2 police</b>					
	- Front in massiv schlicht	141	86	43	<b>L66</b>	57732,-
	- čelo havanna sklo	141	86	43	<b>L67</b>	46280,-
	- Front sklo havanna, vrchní zásuvka v provedení hladký masiv	141	86	43	<b>L81</b>	47161,-
	- dveře se sklem havanna, zásuvky masivní hladké dřevo	141	86	43	<b>L82</b>	50210,-
	- Front sklo havanna, vrchní zásuvka v masivní hrubé struktuře	141	86	43	<b>L68</b>	47635,-
	- dveře se sklem havanna, výsuvy v hrubé struktuře masivu	141	86	43	<b>L69</b>	52378,-
	- čelo champagner sklo	141	86	43	<b>L70</b>	46280,-
	- Front sklo champagner, vrchní zásuvka v provedení hladký masiv	141	86	43	<b>L83</b>	47161,-
	- dveře ve skle champagner, zásuvky masivní hladké dřevo	141	86	43	<b>L84</b>	50210,-
	- Front sklo champagner, vrchní zásuvka v masivní hrubé struktuře	141	86	43	<b>L71</b>	47635,-
	- dveře ve skle champagner, výsuvy v hrubé struktuře masivu	141	86	43	<b>L72</b>	52378,-

## příslušenství pro doplň. nábytek,

	Popis	Rozměry v cm			Č. výr.	EURO
		š.	v.	h.		
	<b>1 police</b> pro 2 dveř. komody					
		77	1,8	37,5	<b>346</b>	1423,-
	<b>1 police</b> pro kombikomody					
	 	37	1,8	37,5	<b>347</b>	949,-

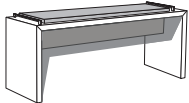

## Doplňkový nábytek

Popis	Rozměry v cm			Č. výr.	EURO	
	š.	v.	h.			
 <p>odkládací lavice, masiv, s čalouněním</p>						
	- v textilní kůži havana	120	46,3	40	<b>610</b>	49329,-
	- v textilní kůži barvy champagner	120	46,3	40	<b>611</b>	49329,-
 <p><b>Odkládací lavice s čalouněním v textilní kůži</b></p>						
	- v textilní kůži havana	120	53	40	<b>612</b>	11655,-
	- v textilní kůži barvy champagner	120	53	40	<b>613</b>	11655,-
 <p><b>Nástěnné zrcadlo</b></p>	60	80	3	<b>086</b>	4743,-	
 <p><b>Nástěnné zrcadlo</b></p>	110	85	3	<b>087</b>	7657,-	